

## Table des matières

Liens .....	3
Mise en forme .....	3
Images .....	3
Boîtes .....	3
TITRE .....	3



## Liens

- `[[http://www.google.fr|Ce lien pointe vers Google]]` [Ce lien pointe vers Google](http://www.google.fr)
- Note de pied de page : `((Ceci est une note de pied de page))`
- `[[wpfr>LIEN|LIEN WIKIPEDIA]]`
- indiquer un article derrière un paywall : `{{fa>lock}}`

## Mise en forme

- Désactiver les tags : `<nowiki></nowiki>` (simple) ou `<code></code>`
- Indices : `<sub>indices</sub>`
- Exposants `<sup>exposants</sup>`.
- saut de ligne `"\n"`
- Centrer du texte : `<TEXT align="center"></TEXT>`
- Texte plus petit : `<text size="small"></text>`

## Images

- Insérer une image externe : `{{Adresse externe}}`
- Insérer une image interne centrée : `{{ wiki:dokuwiki-128.png |Ceci est le titre }}`
- Insérer une image interne avec lien vers une page : `[[http://www.php.net|{{wiki:dokuwiki-128.png}}]]`

## Boites

- Boite avec Titre, image et texte :

```
<panel type="default" title="TITRE ">
{{ :trad:tree.gif |}}
<text size="small">Texte
</text></panel>
```

## TITRE

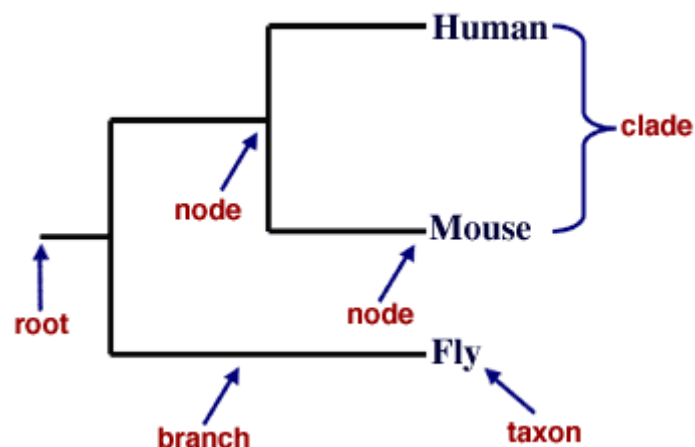

## Texte

- Boite avec icône :
  - `<callout type="primary" icon="true"> [...] </callout>`

- `<callout type="success" icon="true"> [...] </callout>`
- `<callout type="info" icon="true"> [...] </callout>`
- `<callout type="warning" icon="true"> [...] </callout>`
- `<callout type="danger" icon="true"> [...] </callout>`

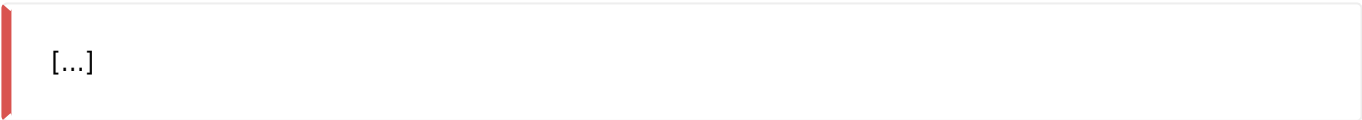
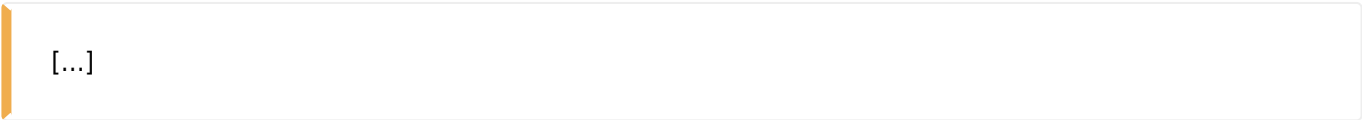
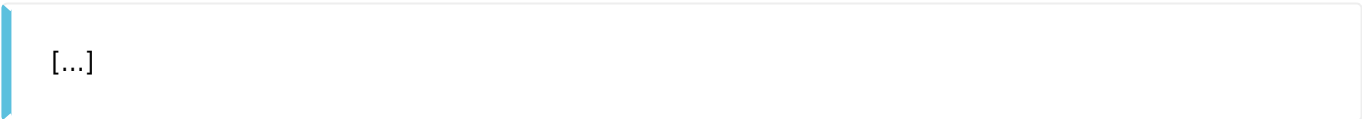
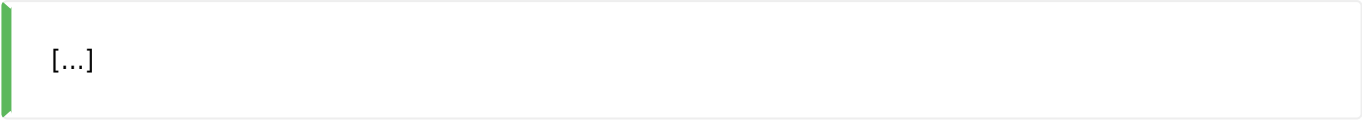
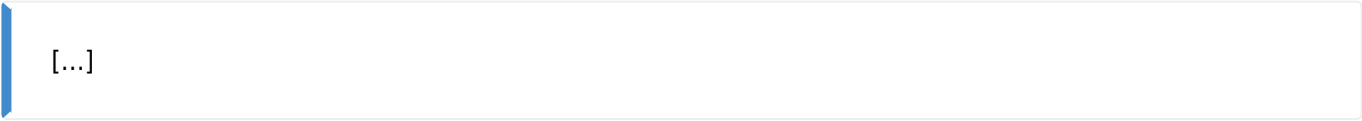

- Boite type "well" : `<well>Look, I'm in a well!</well>`

Look, I'm in a well!

- Note au survol : `<tooltip title="NOTE">TEXTE</tooltip>`

TEXTE

- Labels :

```
<label type="default">default</label>
<label type="primary">primary</label>
<label type="success">success</label>
<label type="info">info</label>
<label type="warning">warning</label>
<label type="danger">danger</label>
```

- Onglets :

```
<nav type="tabs">
* [[[:start]]]
* [[[:wiki:plugin:bootswrapper:nav|Nav Plugin]]]
* [[[:playground:playground]]]
* DokuWiki
* [[[:wiki:welcme]]]
* [[[:wiki:syntax]]]
</nav>
```

- [start](#)
- [Nav Plugin](#)
- [playground](#)
- DokuWiki
  - [welcome](#)
  - [syntax](#)

From:  
<https://evowiki.fr/> - **EvoWiki**

Permanent link:  
<https://evowiki.fr/user:syntaxe?rev=1606224500>

Last update: **2020/11/24 14:28**

